

## I ISTRUZIONI PER L'INSTALLAZIONE

### AVVERTENZE PER L'INSTALLATORE

Queste istruzioni devono essere allegate al derivato interno.

### MODULO MEMORIA D'IMMAGINI XM/200

Questo modulo, collegato al monitor XV/200, permette di memorizzare fino a 32 immagini. È munito dei seguenti comandi e segnalazioni (fig. 1):

**LED** Indicatore luminoso verde per la segnalazione di registrazione automatica delle immagini con la chiamata dal posto esterno.

Pulsante per la memorizzazione delle immagini in modo automatico (LED verde acceso).

Pulsante per la visualizzazione delle immagini memorizzate.

Pulsante per la cancellazione delle immagini memorizzate.

Pulsante per la memorizzazione manuale delle immagini.

**S** Pulsante per la selezione dell'ora e della data.

**A** Pulsante di avanzamento per l'impostazione dell'ora e della data.

Sulla parte inferiore dello schermo compare una riga di dati che riporta le seguenti indicazioni:

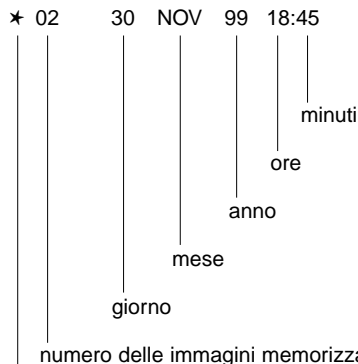

quando compare il simbolo ★ l'immagine visualizzata sullo schermo è quella dal vivo, se compare il simbolo ► l'immagine visualizzata è quella memorizzata.

## ISTRUZIONI PER L'USO DEL DISPOSITIVO DI MEMORIZZAZIONE

### 1 - Impostazione dell'ora e della data.

Spegnere il LED verde premendo il pulsante , accendere il monitor premendo il pulsante . Agire sul pulsante **S** per selezionare in successione giorno, mese, anno, ora e minuti: il dato selezionato lampeggia.

Premere il pulsante **A** per raggiungere il valore desiderato.

**Per il funzionamento dell'apparecchio è necessario che la procedura d'impostazione venga conclusa.**

### 2 - Memorizzazione automatica.

Premere il pulsante assicurandosi che il LED verde sia acceso.

Ad ogni chiamata dal posto esterno, o autoinserimento dal monitor (pulsante ) l'immagine ripresa dalla telecamera viene memorizzata automaticamente.

### 3 - Memorizzazione manuale.

Escludere la memorizzazione automatica premendo il pulsante (il LED verde deve spegnersi). Accendere il monitor premendo il pulsante di inserimento-selezione posto esterno , e quindi premere il pulsante di memorizzazione manuale (il simbolo ► che compare momentaneamente sullo schermo all'inizio della riga dei dati, indica l'avvenuta registrazione).

**IMPORTANTE.** La capacità della memoria è di 32 immagini; ogni successiva immagine memorizzata cancella in sequenza le immagini precedentemente registrate.

Ad ogni interruzione dell'alimentazione principale le immagini memorizzate vengono cancellate e l'impostazione dell'ora e della data rimangono memorizzate per circa 5 minuti.

Per evitare questo fenomeno prevedere nell'impianto un'alimentazione di soccorso.

### 4 - Visualizzazione delle immagini memorizzate.

Spegnere il LED verde premendo il pulsante . Accendere il monitor agendo sul pulsante e premere il pulsante per la visualizzazione delle immagini.

La riga dei dati sullo schermo indica il numero progressivo dell'immagine, l'ora e la data in cui è stata effettuata la memorizzazione.

### 5 - Cancellazione delle immagini memorizzate.

Spegnere il LED verde premendo il pulsante . Accendere il monitor agendo sul pulsante e premere il pulsante per più di 3 secondi (la cifra che indica la quantità di immagini memorizzate si azzerà confermando l'avvenuta operazione).

**IMPORTANTE.** L'impostazione dell'ora e della

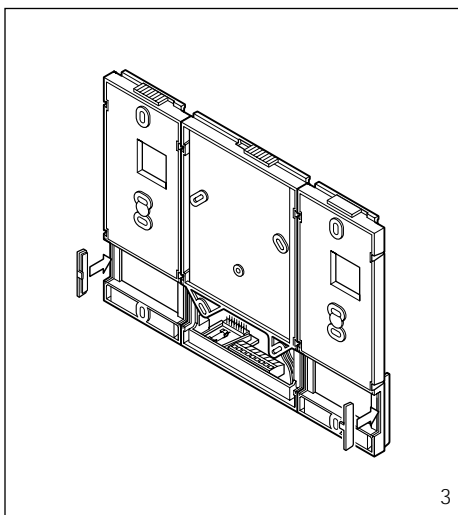
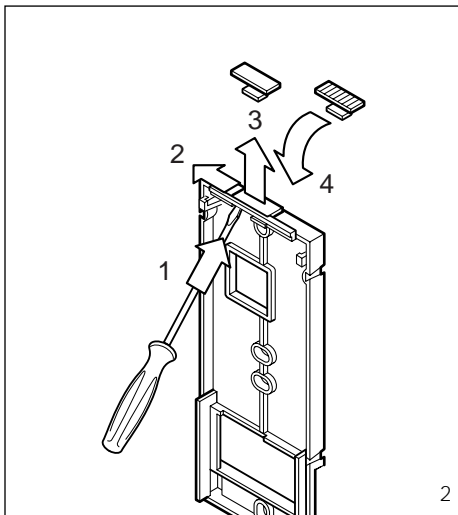

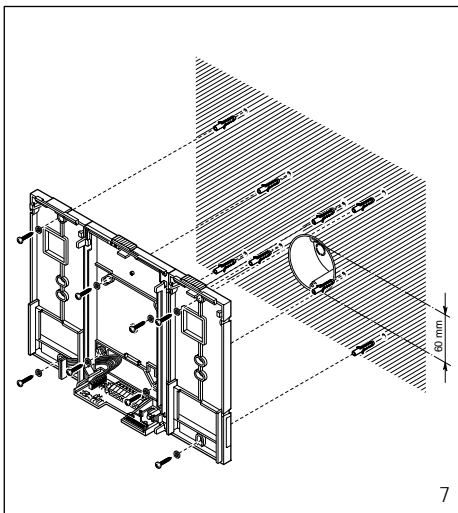
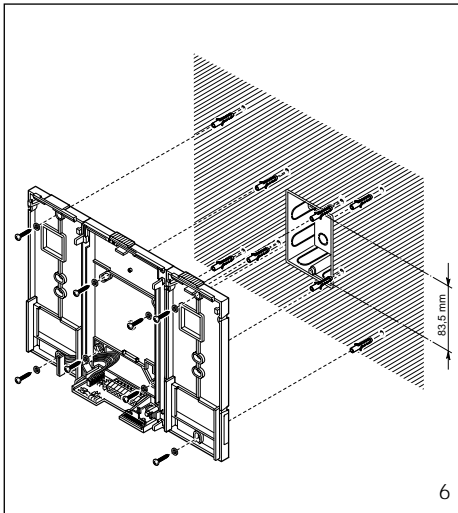
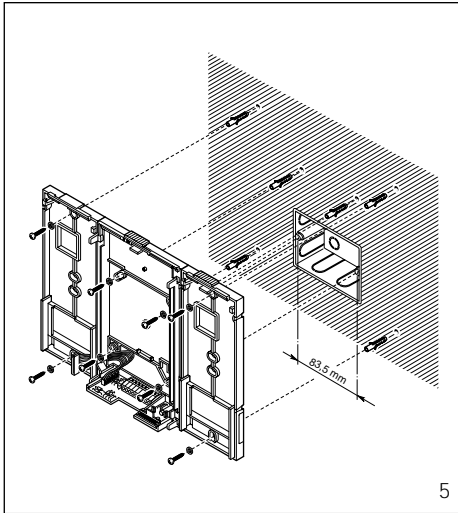
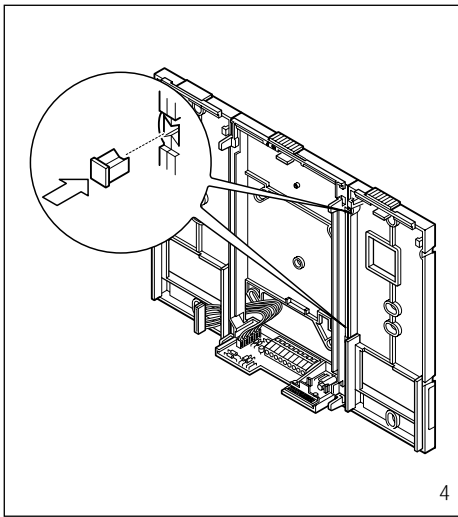

data, la memorizzazione manuale e la cancellazione delle immagini memorizzate sono possibili solamente con il LED verde spento e con l'immagine dal vivo presente sullo schermo (all'inizio della riga dei dati deve essere presente il simbolo ★).

#### Caratteristiche tecniche

- Alimentazione: 14÷18 Vcc.
- Assorbimento: 160 mA 15V.
- Temperatura di funzionamento: da 0 °C a +35 °C.

#### Fissaggio del modulo memoria d'immagini XM/200 al modulo monitor XV/200 (XVC/200)

Togliere il copriferro dal supporto da parete XKP/85 ed inserire il dispositivo di bloccaggio in dotazione (fig. 2).

Murare la scatola incasso (da tre moduli o tonda Ø 65 mm) a filo muro e ad una altezza adeguata all'utente.

Unire i supporti tramite i due giunti (fig. 4) ed inserire i due copriferro rettangolari sui lati esterni (fig. 3).

Fissare i supporti sul muro utilizzando le viti ed i tasselli in dotazione (fig. 5, 6 e 7).

Passare, attraverso l'apposita fessura, il connettore del cavo di collegamento del modulo memoria verso il supporto XKP/200 o XKP/300 (fig. 8).

**ATTENZIONE.** Togliere il ponticello SW1 situato sul circuito stampato del supporto XKP/200 o XKP/300.

Accertarsi che il dispositivo di bloccaggio sia posizionato a sinistra (fig. 8).

Inserire il modulo memoria sul supporto da parete XKP/85 ed innestarlo al supporto stesso con un movimento verso il basso (fig. 8).

Per evitare cadute del modulo a causa di urti accidentali, bloccarlo al supporto spostando verso destra il dispositivo di bloccaggio fig. 8.

Dopo aver montato i vari moduli, applicare i due fianchi (fig. 9).

## GB INSTALLATION INSTRUCTIONS

### WARNING FOR THE INSTALLER

These instructions should be attached to the receiver.

### IMAGE STORAGE MODULE XM/200

This module, connected to the XV/200 monitor, lets you store up to 32 images.

It is equipped with the following controls and warnings, figure 1:

- LED** Green LED, showing automatic image storage activated by a call from the entry panel.
- Image save button for automatic image storage (green LED illuminated).
- Recorded image display button.
- Recorded image delete button.
- Manual image storage button.
- Time/date select button.
- Time/date advance button.

There is a data line at the bottom of the screen showing:

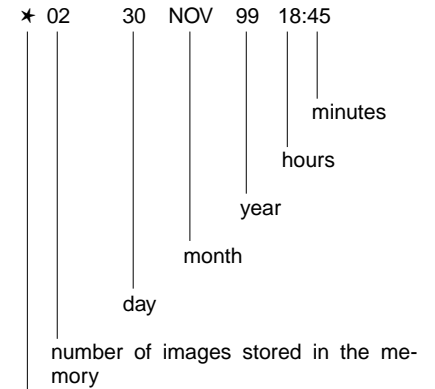

when the ★ symbol appears, the monitor image is live. The ► symbol means that the image on the screen is recorded.

### USING THE IMAGE STORAGE SYSTEM

#### 1 - Set the current time and date.

Switch off green LED by pressing . Switch on the monitor by pressing the button. Use the button to set the time in day, month, year, hours and minutes. The selected parameter blink.

Press to get the required value.

**The unit will not work until the clock setting procedure is completed.**

#### 2 - Automatic image storage.

Press and make sure that green LED is illuminated. At each call from the entry panel or automatic monitor activation ( button), the camera image is automatically saved in the memory.

#### 3 - Manual image storage.

You can deactivate the auto-save facility by pressing (green LED should switch off). Switch on the monitor by pressing the entry panel insert-select button, and then press the manual save button (the symbol ► appear momentarily on the screen at the beginning of the data line to confirm the storage).

**IMPORTANT.** Memory space is sufficient for 32 images, each image over and above 32 will replace the images already stored in sequence. Every time main power is cut off, the stored images are erased and the time and date setting is kept in the memory for about 5 minutes.

To avoid this risk install an emergency power supply.

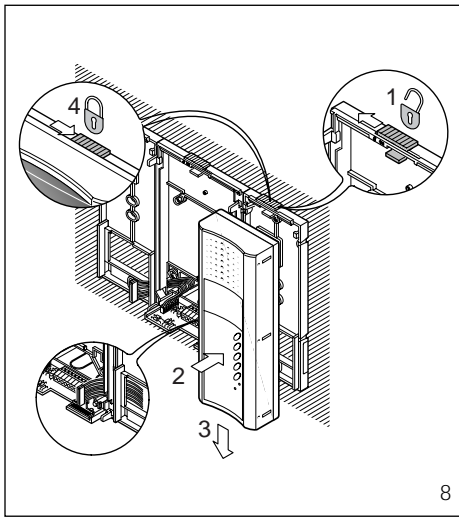

8

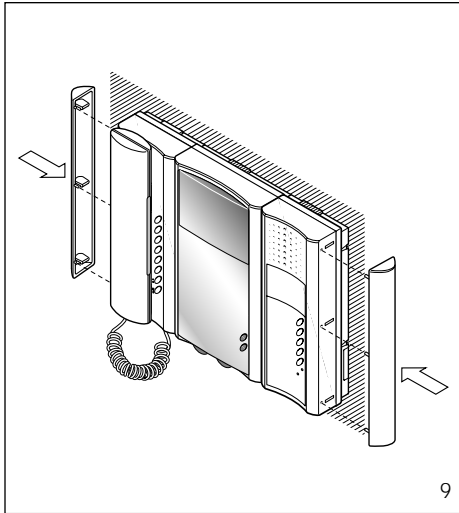

9

#### 4 - Displaying recorded images from the memory.

Switch off green LED by pressing . Switch on the monitor by pressing the button marked and then press to display the images.

The data line on the screen shows the progressive number of the images, and the time and date of storage.

#### 5 - Deleting images from the memory.

Switch off green LED by pressing . Switch on the monitor by pressing the button marked and then press and hold it down for more than 3 seconds (the figure indicating the number of stored images will return to zero confirming the operation).

**IMPORTANT.** Setting the time and date, manual image storage and deletion of stored images are possible only when green LED is off and with the live camera image displayed on the screen (the symbol must be present at the start of the data line).

#### Technical features

- Supply voltage: 14 ÷ 18V DC.
- Current demand: 160 mA 15V.
- Working temperature range: from 0 °C to +35 °C.

#### Fastening image storage module XM/200 to monitor module XV/200 (XVC/200)

Remove the hole plug from the wall mounting XKP/85 and insert the locking device supplied (fig. 2).

Fit the embedding box (three-module or round Ø 65mm version) in the wall so that it is flush and at a suitable height for users.

Use the two couplings (fig. 4) to join the mountings together and insert the two rectangular hole plugs on the outer sides (fig. 3).

Fasten the mountings on the wall using the screws and screw anchors supplied (fig. 5, 6 and 7).

Pass the storage module's connecting cable connector through the relevant hole towards the XKP/200 or XKP/300 mounting (fig. 8).

**WARNING.** Remove jumper SW1 located on the printed circuit of mounting XKP/200 or XKP/300. Make sure the locking device is set to the left (fig. 8).

Insert the storage module on wall mounting XKP/85 and clip it onto the mounting by pushing it down (fig. 8).

To prevent the module falling should it be accidentally knocked, fasten it to the mounting by moving the locking device to the right (fig. 8).

Once you have fitted the various modules, apply the two side panels (fig. 9).

## D INSTALLATIONS-ANLEITUNG

**ACHTUNG!**  
**NUR FÜR INSTALLATEUR**  
Diese Anleitungen müssen jede der Sprechstelle begleiten.

### BILDSPEICHERMODUL XM/200

Der Anschluss dieses Moduls an den Monitor XV/200 ermöglicht die Speicherung von bis zu 32 Bildaufnahmen.

Mit folgenden Schalt- und Anzeigeelementen (Abb. 1):

- LED** Grüne LED für die Anzeige der automatischen Bildspeicherung bei Anruf von der Außenstation.
- Taste für die automatische Bildspeicherung (grüne LED 4 eingeschaltet).
- Taste für die Anzeige der gespeicherten Bilder.
- Taste für das Löschen der gespeicherten Bilder.
- Taste für die manuelle Bildspeicherung.
- S Taste für die Anwahl von Datum und Uhrzeit.
- A Vorlauftaste für die Vorgabe von Datum und Uhrzeit.

In der unteren Hälfte des Bildschirms erscheint eine Datenzeile mit den folgenden Angaben:

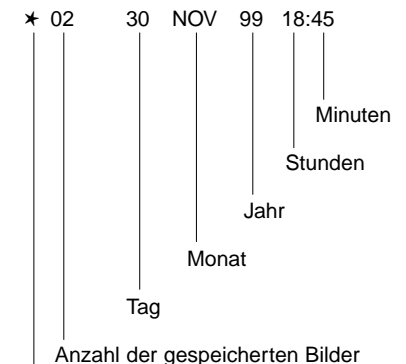

Bei Anzeige des Symbols erscheint am Bildschirm das Direktübertragungsbild, bei Anzeige des Symbols erscheint das gespeicherte Bild.

### ANWEISUNGEN FÜR DEN GEBRAUCH DER SPEICHEREINRICHTUNG

#### 1 - Vorgabe von Datum und Uhrzeit.

Durch Drücken von Taste die grüne LED ausschalten. Den Monitor an Taste einschalten.

Mit Taste S jeweils Tag, Monat, Jahr, Stunde und Minute anwählen. Die gewählte Position blinkt.

Mit Taste A den gewünschten Wert einstellen.

**Für den Gerätebetrieb ist es erforderlich, daß die Einstellprozedur abgeschlossen wird.**

#### 2 - Automatische Speicherung.

Taste drücken und darauf achten, daß die grüne LED eingeschaltet ist. Bei jedem Anruf von der Außenstation oder Selbsteinschaltung über den Monitor (Taste ) wird das Aufnahmebild der Kamera automatisch gespeichert.

#### 3 - Manuelle Speicherung.

Die automatische Speicherung durch Drücken von Taste abschalten, die grüne LED soll ausgeschaltet sein.

Den Monitor mit der Taste für die Zuschaltung-Anwahl der Außenstation einschalten und danach die Taste für die manuelle Speicherung



drücken (das ► Symbol erscheint kurz auf dem Bildschirm am Anfang der Datenzeile zur Bestätigung der Speicherung).

**WICHTIG.** Die Speicherkapazität umfaßt 32 Bilder, jedes weitere gespeicherte Bild löscht die zuvor gespeicherten Bilder in der Reihenfolge ihrer Speicherung.

Die Unterbrechung der Hauptstromzufuhr löscht alle gespeicherten Bildaufnahmen; die Uhr- und Datumseingabe wird circa 5 Minuten lang beibehalten.

Zur Vermeidung des Datenverlustes an der Anlage eine Notstromversorgung installieren.

#### 4 - Anzeige der gespeicherten Bilder.

Die grüne LED mit Taste  ausschalten. Den Monitor mit Taste  einschalten und die Taste  für die Bildanzeige drücken. Die Datenzeile auf dem Bildschirm zeigt die laufende Bildnummer sowie Uhrzeit und Datum der Speicherung an.

#### 5 - Löschen der gespeicherten Bilder.

Die grüne LED mit Taste  ausschalten. Den Monitor mit Taste  einschalten und die Taste  über mehr als 3 Sekunden drücken (die Ziffer für die Anzeige der gespeicherten Bilder wird nullgestellt zur Bestätigung der Löschung). **WICHTIG.** Die Einstellung von Datum und Uhrzeit, die manuelle Speicherung und das Löschen der gespeicherten Bilder sind nur möglich, wenn die grüne LED ausgeschaltet und das Direktübertragungsbild am Bildschirm angezeigt wird (am Anfang der Datenzeile soll das Symbol ★ stehen).

#### Technische Daten

- Betriebsspannung: 14÷18V DC.
- Stromaufnahme: 160 mA 15V.
- Betriebstemperatur: von 0 °C bis +35 °C.

#### Befestigung des Bildspeichermoduls XM/200 an den Monitormodul XV/200 (XVC/200)

Abdeckklappen der Wandhalterung XKP/85 abnehmen und mitgelieferte Klemmvorrichtung einfügen (Abb. 2).

UP-Kasten (zu drei Modulen oder als Rundkasten Ø 65 mm) auf eine benutzerfreundliche Höhe geradlinig einmauern.

Halterungen mittels beider Verbindungen zusammen legen (Abb. 4) und beide rechteckigen Abdeckklappen in die Außenseiten einfügen (Abb. 3).

Halterungen mit Hilfe der mitgelieferten Schrauben und Dübel an der Wand befestigen (Abb. 5, 6 und 7).

Steckvorrichtung des Speichermodulkabels durch die Öffnung hindurch zur Halterung XKP/200 oder XKP/300 führen (Abb. 8).

**ACHTUNG.** Überbrückungsklemme SW1 (befindet sich auf der Aufdruckschaltung der Halterung XKP/200 oder XKP/300) abnehmen.

Vergewissern Sie sich, dass die Klemmvorrichtung sich auf der linken Seite befindet (Abb. 8). Speichermodul in die Wandhalterung XKP/85 einfügen und daran mittels einer nach unten gerichteten Bewegung einrasten lassen (Abb. 8).

Modul an der Halterung befestigen, dabei Klemmvorrichtung nach rechts schieben (Abb. 8). Auf diese Weise wird die Halterung stoßfest und das Hinabfallen des Moduls vermieden.

Nach der Montage der verschiedenen Module beide Seitenteile anbringen (Abb. 9).

## F INSTRUCTIONS POUR L'INSTALLATION

### PRECAUTIONS POUR L'INSTALLATEUR

Cette instructions doivent accompagner chaque poste intérieur.

### MODULE MÉMOIRE D'IMAGES XM/200

Raccordé au moniteur XV/200, ce module permet de mémoriser jusqu'à 32 images: Doté des commandes et signalisations suivantes (fig. 1):

- LED** Voyant lumineux vert pour la signalisation de l'enregistrement automatique des images avec l'appel du poste extérieur.
-  Touche pour la mémorisation des images en mode automatique (LED vert allumé).
-  Touche pour l'affichage des images mémorisées.
-  Touche pour l'effacement des images mémorisées.
-  Touche pour la mémorisation manuelle des images.
-  Touche pour la sélection de l'heure et de la date.
-  Touche d'avancement pour la programmation de l'heure et de la date.



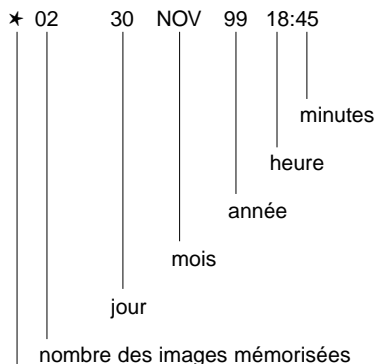

Dans la partie inférieure de l'écran apparaît une ligne de données contenant les indications suivantes:



quand le symbole ★ apparaît sur l'écran est l'image filmée à cet instant; si c'est le symbole ► qui apparaît, on voit l'image mémorisée.



### INSTRUCTIONS POUR L'UTILISATION DU DISPOSITIF DE MEMORISATION

#### 1 - Programmation de l'heure et de la date.



Eteindre le LED vert en pressant la touche , allumer le moniteur en pressant la touche . Agir sur la touche  pour sélectionner en séquence jour, mois, année, heure et minutes: la donnée sélectionnée clignotant. Presser la touche  pour atteindre la valeur désirée.

**Pour le fonctionnement de l'appareil, il faut que la procédure de programmation soit terminée.**

#### 2 - Mémorisation automatique.

Presser la touche  en vérifiant que le LED vert est allumé. A chaque appel du poste extérieur ou branchement automatique du moniteur (touche ) l'image prise par la télécaméra est automatiquement mémorisée.

#### 3 - Mémorisation manuelle.

Exclure la mémorisation automatique en pressant la touche  (le LED vert doit s'éteindre). Allumer le moniteur en pressant la touche de branchement-sélection poste extérieur .



puis presser la touche de mémorisation manuelle  (le symbole ► apparaît momentanément sur l'écran, au début de la ligne des données pour confirmer la mémorisation).

**IMPORTANT.** La capacité de la mémoire est de 32 images, chaque image successive mémorisée efface en séquence les images précédemment enregistrées.

A chaque coupure de l'alimentation principale, les images mémorisées sont effacées. Le réglage de l'heure et de la date restent en mémoire pendant 5 minutes environ.



Pour éviter ce phénomène, prévoir dans l'installation une alimentation de secours.

#### 4 - Affichage des images mémorisées.

Eteindre le LED vert en pressant la touche . Allumer le moniteur par action sur la touche  et presser la touche  pour l'affichage des images.

La ligne des données sur l'écran indique le nombre progressif de l'image, l'heure et la date de sa mémorisation.

#### 5 - Effacement des images mémorisées.

Eteindre le LED vert en pressant la touche . Allumer le moniteur à l'aide de la touche  et presser la touche  pendant plus de 3 secondes (le chiffre indiquant la quantité d'images mémorisées se met à zéro en confirmant l'effacement).

**IMPORTANT.** La programmation de l'heure et de la date, la mémorisation manuelle et l'effacement des images mémorisées ne sont possibles qu'avec le LED vert éteint et avec l'image filmée à cet instant présente sur l'écran (au début de la ligne des données on doit avoir le symbole ★).

#### Caractéristiques techniques

- Alimentation: 14÷18Vcc.
- Consommation: 160 mA 15V.
- Température de fonctionnement: de 0 °C à +35 °C.

#### Fixation du module mémoire d'images XM/200 au module moniteur XV/200 (XVC/200)

Retirer le cache-trou du support mural XKP/85 et introduire le dispositif de verrouillage fourni (fig. 2).

Murer le boîtier d'encastrement (de trois modules ou rond Ø 65 mm) au ras du mur et à la bonne hauteur en fonction de l'utilisateur.

Unir les supports à l'aide des deux joints (fig. 4) et insérer les deux cache-trou rectangulaires sur les cotés extérieurs (fig. 3).

Fixer les supports au mur en utilisant les vis et les chevilles fournies (fig. 5, 6 et 7).

Passer à travers la fente prévue le connecteur du câble de raccordement du module mémoire en direction du support XKP/200 ou XKP/300 (fig. 8).

**ATTENTION.** Retirer le cavalier SW1 situé sur le circuit imprimé du support XKP/200 ou XKP/300.

S'assurer que le dispositif de verrouillage est placé à gauche (fig. 8).

Placer le module mémoire sur le support mural XKP/85 et l'enclencher au support par un mouvement vers le bas (fig. 8).

Pour éviter que le module ne tombe en cas de chocs accidentels, le verrouiller au support en déplaçant vers la droite le dispositif de verrouillage fig. 8.

Après avoir monté tous les modules, mettre les deux cotés (fig. 9).









**ADVERTENCIA  
AL INSTALADOR**

**Estas instrucciones se deben anexar al derivado interno.**

**MÓDULO MEMORIA  
DE IMÁGENES XM/200**

Este módulo, conectado al monitor XV/200, permite memorizar hasta 32 imágenes.

Está dotado de los siguientes mandos y señalizaciones (fig. 1):

- LED** Indicador luminoso verde para señalización de grabación automática de las imágenes con la llamada desde la placa exterior.
-  Pulsador de memorización automática de las imágenes (LED verde encendido).
-  Pulsador de visualización de las imágenes memorizadas.
-  Pulsador para borrar las imágenes memorizadas.
-  Pulsador de memorización manual de las imágenes.
-  Pulsador de selección de hora y fecha.
-  Pulsador de avance para definir hora y fecha.

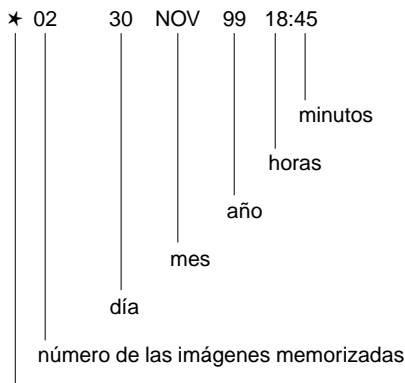

En la parte inferior de la pantalla aparece una línea de datos que muestra las siguientes indicaciones:



Cuando aparece el símbolo \* en la pantalla se visualiza la imagen actual; si aparece el símbolo ► se visualiza la memorizada.

**INSTRUCCIONES PARA EL USO  
DEL DISPOSITIVO DE MEMORIZACION**

**1 - Programación de hora y fecha.**

Apagar el LED verde apretando el botón , y encender el monitor apretando el botón .

Pulsar el botón  para seleccionar en sucesión día, mes, año, horas, y minutos: el dato seleccionado aparece intermitente.

Presionar el botón  para definir el valor deseado.

**Para el funcionamiento del aparato es necesario que la operación de definición se concluya.**

**2 - Memorización automática.**

Presionar el botón , asegurándose de que el LED verde está encendido.

A cada llamada desde la placa exterior, o activación automática del monitor (pulsador ), la imagen captada por la cámara se memoriza automáticamente.

**3 - Memorización manual.**

Inhabilitar la memorización automática presionando el botón  (el LED verde se tiene que apagar).

Encender el monitor presionando el botón de activación-selección de la placa exterior , y



luego el de memorización manual  (el símbolo que aparece momentáneamente en la pantalla al comienzo de la línea de datos ► indica que se ha realizado la grabación).

**IMPORTANTE.** La capacidad de la memoria es de ocho imágenes. Cada imagen sucesiva a éstas borrará en secuencia una de ellas.

A cada interrupción de la alimentación principal, las imágenes memorizadas son tachadas y el ajuste de la hora y de la fecha queda memorizado durante unos 5 minutos.



Para evitarlo instalar en el equipo una alimentación de emergencia.

**4 - Visualización de las imágenes memorizadas.**

Apagar el LED verde presionando el botón . Encender el monitor mediante el botón , y presionar el botón  para visualizar las imágenes.

La línea de datos en la pantalla indica el número progresivo de la imagen, y la hora y fecha de grabación.

**5 - Borrado de las imágenes memorizadas.**

Apagar el LED verde presionando el botón . Encender el monitor mediante el botón  y accionar el botón  por más de tres segundos (la cifra que indica la cantidad de imágenes memorizadas se pone en cero, lo que confirma la operación).

**IMPORTANTE.** Para definir hora y fecha, y grabar o borrar las imágenes memorizadas, es indispensable que el LED verde esté apagado y que la imagen en vivo aparezca en la pantalla (al comienzo de la línea de los datos debe estar presente el símbolo \*).

**Características técnicas**

- Alimentación: 14÷18Vcc.
- Absorción: 160 mA 15V.
- Temperatura de funcionamiento: de 0 °C a +35 °C.

**Fijación del módulo memoria de imágenes XM/200 al módulo monitor XV/200 (XVC/200)**

Quitar la tapa del agujero del soporte mural XKP/85 e introducir el dispositivo de bloqueo incluido en el suministro (fig. 2).

Empotrar la caja (de tres módulos o redonda Ø 65 mm) a ras de la pared y a una altura adecuada para el usuario.

Unir los soportes mediante las dos junta (fig. 4) e introducir los dos tapagujeros rectangulares en los lados externos (fig. 3).

Fijar los soportes en la pared utilizando los tornillos y los tacos incluidos en el suministro (fig. 5, 6 y 7).

Pasar, a través de la ranura prevista, el conector del cable de conexión del módulo memoria hacia el soporte XKP/200 ó XKP/300 (fig. 8).

**ATENCIÓN.** Quitar el puente SW1 situado en el circuito impreso del soporte XKP/200 ó XKP/300.

Comprobar que el dispositivo de bloqueo esté colocado a la izquierda (fig. 8).

Introducir el módulo memoria en el soporte mural XKP/85 y engancharlo al propio soporte con un movimiento hacia abajo (fig. 8).

Para evitar que se caiga el módulo debido a golpes accidentales, bloquearlo al soporte desplazando hacia la derecha el dispositivo de bloqueo fig. 8.

Tras montar los varios módulos, aplicar los dos flancos (fig. 9).







**AVISO  
PARA O INSTALADOR**

**Estas instruções devem acompanhar cada derivado interno.**

**MÓDULO MEMÓRIA  
DE IMAGENS XM/200**

Este módulo, ligado ao monitor XV/200, permite memorizar até 32 imagens.

Está dotado dos seguintes comandos e sinalizações (fig. 1):

- LED** Indicador luminoso verde para a sinalização de gravação automática das imagens com a chamada da placa botoneira.
-  Botão para a memorização das imagens em modo automático (LED verde ligado).
-  Botão para a visualização das imagens memorizadas.
-  Botão para a anulação das imagens memorizadas.
-  Botão para a memorização manual das imagens.
-  Botão para a selecção da hora e da data.
-  Botão de avançamento para a programação da hora e da data.

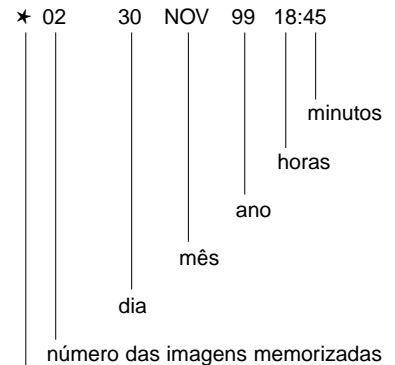

Na parte inferior do ecrã aparece uma linha de dados que refere as seguintes indicações:





quando aparece o símbolo \* a imagem visualizada no ecrã é aquela que se vê ao vivo, se aparece o símbolo ►, a imagem visualizada é aquela memorizada.

**INSTRUÇÕES PARA O USO  
DO DISPOSITIVO DE MEMORIZAÇÃO**

**1 - Programação da hora e da data.**



Desligar o LED verde premindo o botão , ligar o monitor premindo o botão .

Agir no botão  para seleccionar em sucessão dia, mês, ano, horas e minutos: o dado seleccionado aparece lampejante.

Premir o botão  para atingir o valor desejado.



**Para o funcionamento do aparelho é necessário que o processo de programação seja concluído.**

**2 - Memorização automática.**

Premir o botão  certificando-se que o LED verde esteja ligado. A cada chamada da placa botoneira, a autoinserção do monitor (botão ) a imagem filmada da câmara de vídeo é memorizada automaticamente.

**3 - Memorização manual.**

Excluir a memorização automática premindo o botão  (o LED verde deve apagar-se). Ligar o monitor premindo o botão de inserção-



selecção da placa botoneira externa , e em seguida premir o botão de memorização manual  (o símbolo  que aparece momentaneamente no ecrã ao início da linha dos dados, indica que se verificou a gravação).

**IMPORTANTE.** A capacidade da memória é de 32 imagens; cada imagem memorizada sucessivamente, anula em sequência as imagens precedentemente gravadas.

A cada interrupção da alimentação principal as imagens memorizadas são anuladas e a programação da hora e da data permanecem memorizadas por cerca de 5 minutos.



Para evitar este fenómeno prover o equipamento de uma alimentação de socorro.

#### 4 - Visualização das imagens memorizadas.

Desligar o LED verde premindo o botão . Ligar o monitor agindo no botão  e premir o botão  para a visualização das imagens.

A linha dos dados no ecrã indica o número progressivo da imagem, a hora e a data na qual foi efectuada a memorização.

#### 5 - Anulação das imagens memorizadas.

Desligar o LED verde premindo o botão . Ligar o monitor agindo no botão  e premir o botão  por mais de 3 segundos (a cifra que indica a quantidade de imagens memorizadas se coloca a zero confirmando que se verificou a operação).

**IMPORTANTE.** A programação da hora e da data, a memorização manual e a anulação das imagens memorizadas são possíveis somente com o LED verde desligado e com a imagem que se vê ao vivo presente no ecrã (ao início da linha dos dados deve estar presente o símbolo ).

#### Características técnicas

- Alimentação: 14 ÷ 18Vcc.
- Absorção: 160 mA 15V.
- Temperatura de funcionamento: desde 0 °C até +35 °C.

#### Fixação do módulo memória de imagens XM/200 ao módulo monitor XV/200 (XVC/200)

Tirar a cobertura do furo ao suporte de parede XKP/85 e inserir o dispositivo de bloqueio em dotação (fig. 2).

Empareadar a caixa de encastre (de três módulos ou redonda Ø 65 mm) a prumo com a parede e a uma altura adequada para o utente.

Unir os suportes através de duas juntas (fig. 4) e inserir as duas coberturas de furos rectangulares sobre os lados externos (fig. 3).

Fixar os suportes na parede utilizando os parafusos e as buchas em dotação (fig. 5, 6 e 7).

Passar, através da apropriada abertura, o conector do cabo de ligação do módulo memória na direcção do suporte XKP/200 ou XKP/300 (fig. 8).

**ATENÇÃO.** Tirar a ponte SW1 situada no circuito estampada do suporte XKP/200 ou XKP/300.

Certificar-se que o dispositivo de bloqueio esteja posicionado à esquerda (fig. 8).

Inserir o módulo memória no suporte de parede XKP/85 e engatá-lo ao próprio suporte com um movimento para baixo (fig. 8).

Para evitar quedas do módulo devidas a choques acidentais, bloqueá-lo ao suporte deslocando para a direita o dispositivo de bloqueio fig. 8.

Depois de ter montado os vários módulos, aplicar as duas partes laterais (fig. 9).



