

HAC/200

SCHEMI D'IMPIANTO
INSTALLATION DIAGRAMS
ANLAGENPLÄNE
SCHEMAS D'INSTALLATION
ESQUEMAS DE INSTALACION
ESQUEMAS DE INSTALAÇÃO

SE 7704

IMPIANTO CITOFONICO PLURIFAMILIARE A CHIAMATA CODIFICATA CON POSTO ESTERNO HAC/200

CODED CALL MULTI-FLAT AUDIO ENTRY INSTALLATION WITH HAC/200 ENTRY PANEL

HAUSSPRECHANLAGE FÜR MEHRFAMILIENHAUSER MIT CODE-RUFSYSTEM UND MIT AUSSENSTATION HAC/200

INSTALLATION PORTIER ELECTRONIQUE POUR IMMEUBLE A APPEL CODE AVEC POSTE EXTERIEUR HAC/200

EQUIPO DE PORTERO ELECTRONICO MULTIFAMILIAR DE LLAMADA CODIFICADA CON PLACA EXTERIOR HAC/200

INSTALAÇÃO TELEFONE DE PORTEIRO PLURIFAMILIAR DE CHAMADA CODIFICADA COM BOTONEIRA HAC/200

- CP:** Pulsante di chiamata dal pianerottolo.
Personal door-bell button.
Taste zum Anrufen von der Etage.
Bouton d'appel porte-palière.
Pulsador de llamada desde el rellano.
Botão de chamada de patamar.
- AE:** Pulsante ausiliario apriporta.
Auxiliary door-lock release button.
Türöffnertaste (Auxiliary/Service).
Bouton gâche intérieur.
Pulsador auxiliar abrepuerta.
Botão auxiliar de abertura de porta.

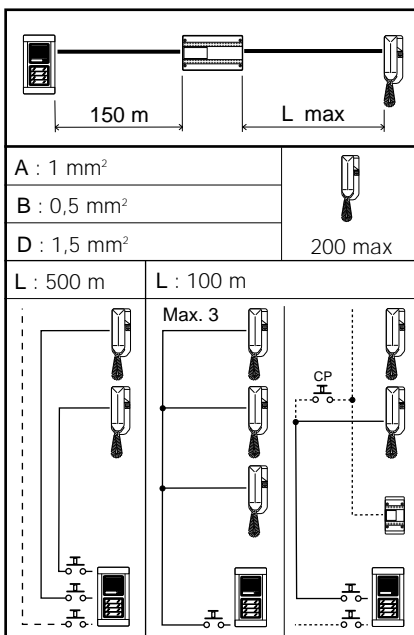

HPC/1+
HA/200+
HAC/200+
2 HTS

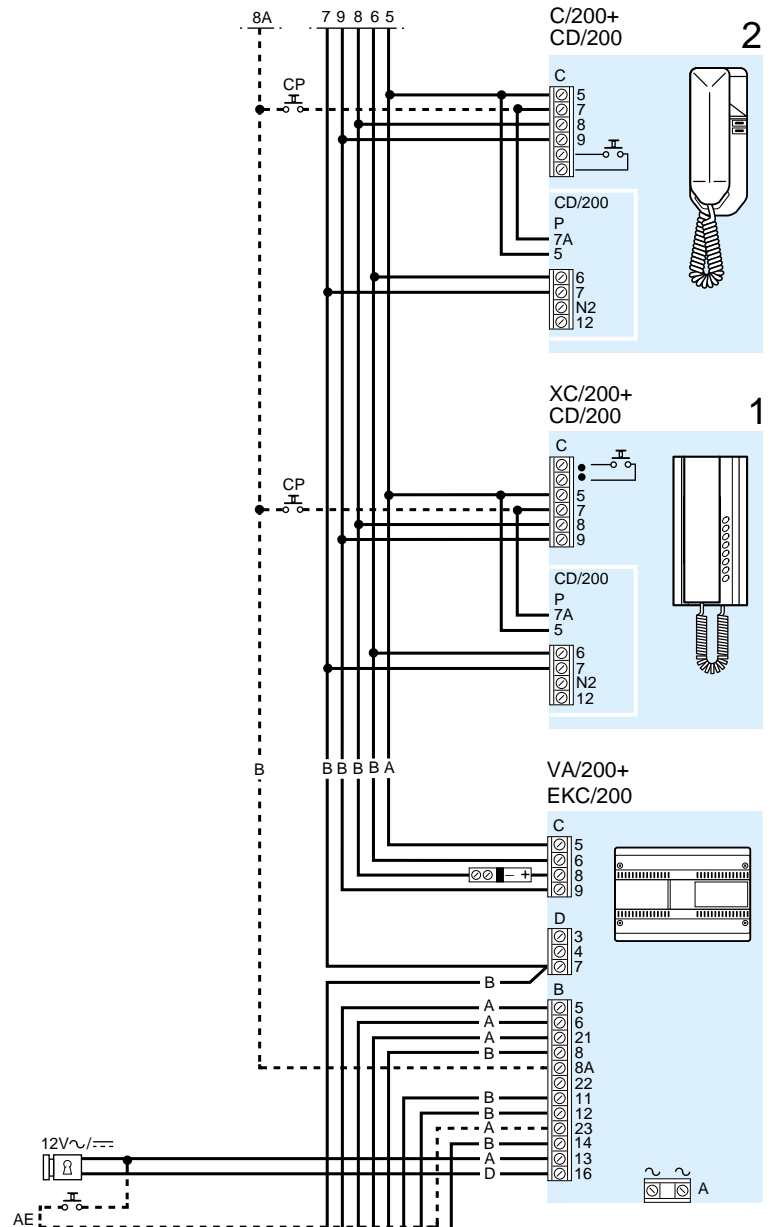
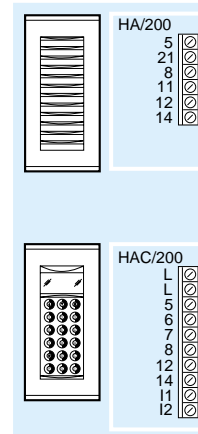

SE 7707

IMPIANTO CITOFONICO PLURIFAMILIARE A CHIAMATA CODIFICATA CON CODIFICATORE/DECODIFICATORE DI PIANO CD/204 E 2 POSTI ESTERNI HAC/200

CODED CALL MULTI-FLAT AUDIO ENTRY INSTALLATION WITH FLOOR CODER/DECODER CD/204 AND 2 HAC/200 ENTRY PANEL

HAUSSPRECHANLAGE FÜR MEHRFAMILIENHAUSER MIT CODE-RUFSYSTEM, ETAGENCODIERER/DE-CODIERER CD/204 UND 2 AUSSENSTATIONEN HAC/200

INSTALLATION PORTIER ELECTRONIQUE POUR IMMEUBLE A APPEL CODE AVEC CODEUR/ DECODEUR D'ETAGE CD/204 ET 2 POSTES EXTERIEUR HAC/200

EQUIPO DE PORTERO ELECTRONICO MULTIFAMILIAR DE LLAMADA CODIFICADA CON CODIFICADOR/ DESCODIFICADOR DE RELLANO CD/204 Y 2 PLACAS EXTERIORES

INSTALAÇÃO TELEFONE DE PORTEIRO PLURIFAMILIAR DE CHAMADA CODIFICADA COM CODIFICADOR/ DESCODIFICADOR DE ANDAR CD/204 E 2 BOTOEIRAS

- CP:** Pulsante di chiamata dal pianerottolo.
Personal door-bell button.
 Taste zum Anrufen von der Etage.
Bouton d'appel porte-palière.
 Pulsador de llamada desde el rellano.
Botão de chamada de patamar.
- AE:** Pulsante ausiliario apriporta.
Auxiliary door-lock release button.
 Türöffnertaste (Auxiliary/Service).
Bouton gâche intérieur.
 Pulsador auxiliar abrepuerta.
Botão auxiliar de abertura de porta.

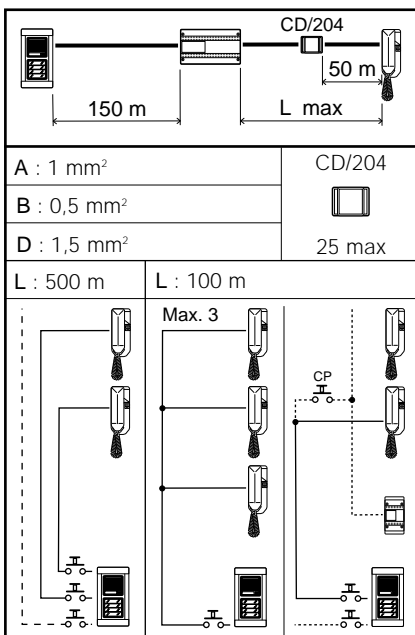

SE 7707-A

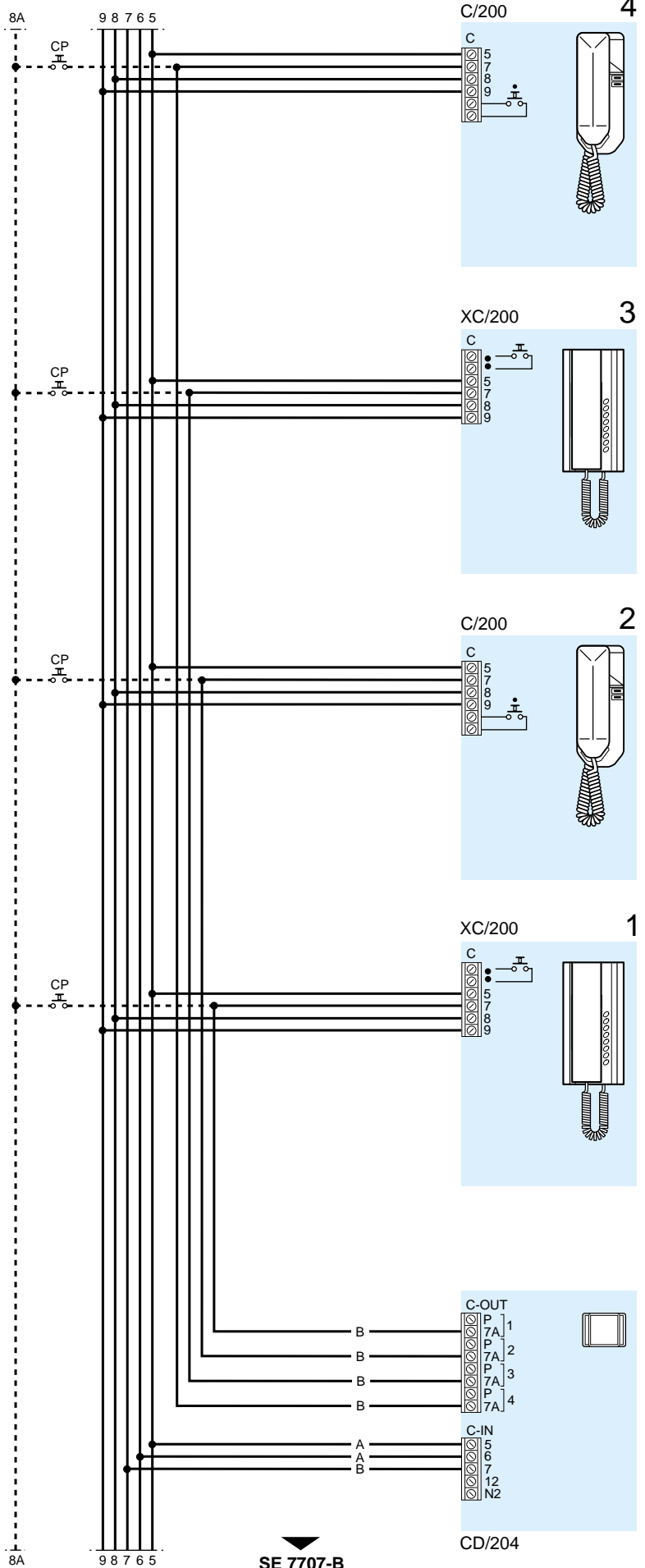

SE 7707-B

SE 8703

IMPIANTO VIDEOCITOFONICO PLURI-FAMILIARE A CHIAMATA CODIFICATA CON POSTO ESTERNO HAC/200

CODED CALL MULTI-FLAT VIDEO ENTRY INSTALLATION WITH HAC/200 ENTRY PANEL

VIDEO-SPRECHANLAGE FÜR MEHRFAMILIENHAUSER MIT CODE-RUFSYSTEM UND MIT AUSSENSTATION HAC/200

INSTALLATION PORTIER VIDEO POUR IMMEUBLE A APPEL CODE AVEC POSTE EXTERIEUR HAC/200

EQUIPO DE VIDEOPORTERO MULTIFAMILIAR DE LLAMADA CODIFICADA CON PLACA EXTERIOR HAC/200

INSTALAÇÃO VIDEOPORTEIRO PLURI-FAMILIAR DE CHAMADA CODIFICADA COM BOTONEIRA HAC/200

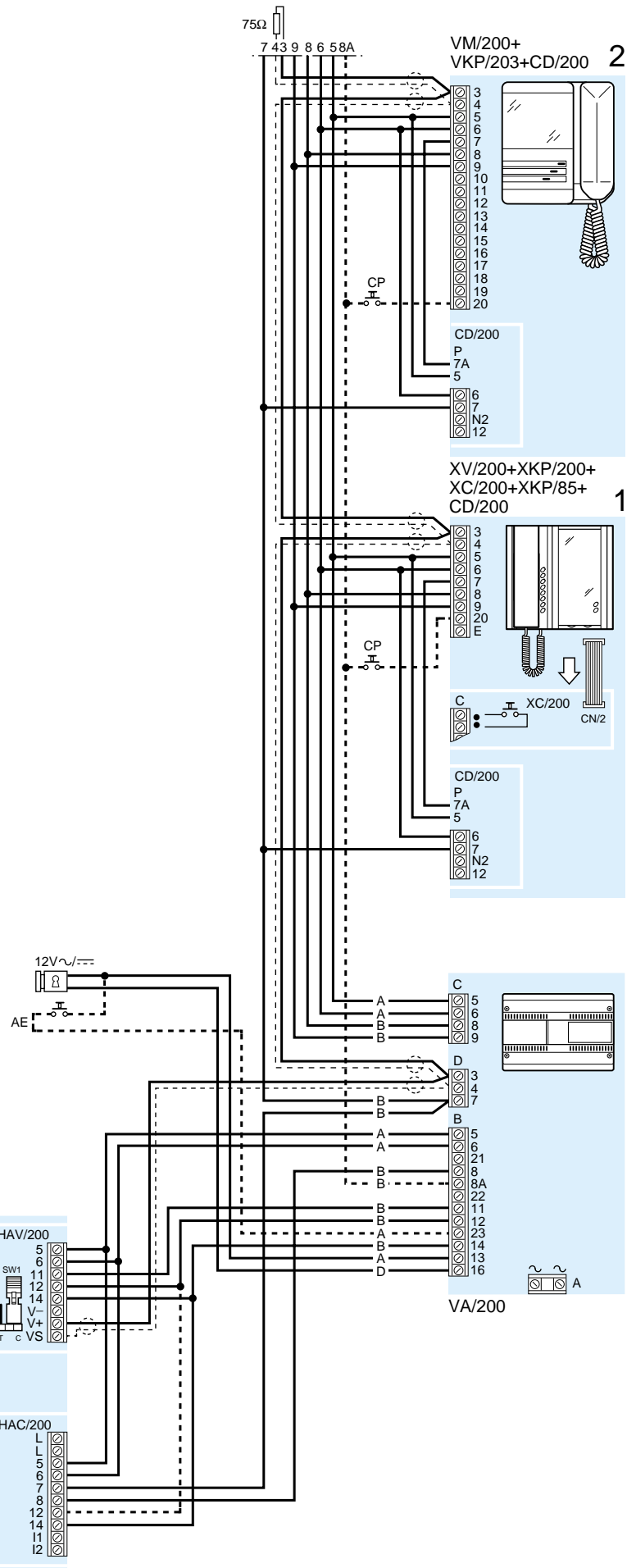

- CP:** Pulsante di chiamata dal pianerottolo.
Personal door-bell button.
 Taste zum Anrufen von der Etage.
Bouton d'appel porte-palière.
 Pulsador de llamada desde el rellano.
Botão de chamada de patamar.
- AE:** Pulsante ausiliario apriporta.
Auxiliary door-lock release button.
 Türöffnertaste (Auxiliary/Service).
Bouton gâche intérieur.
 Pulsador auxiliar abrepuerta.
Botão auxiliar de abertura de porta.

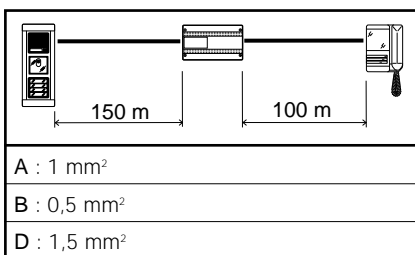

SE 8706

IMPIANTO VIDEOCITOFONICO PLURI-FAMILIARE A CHIAMATA CODIFICATA CON CODIFICATORE/DECODIFICATORE DI PIANO CD/204 E 2 POSTI ESTERNI HAC/200

CODED CALL MULTI-FLAT VIDEO ENTRY INSTALLATION WITH FLOOR CODER/DECODER CD/204 AND 2 HAC/200 ENTRY PANEL

VIDEO-SPRECHANLAGE FÜR MEHRFAMILIENHÄUSER MIT CODE-RUFSYSTEM UND ETAGENCODIERER/DECODIERER CD/204 UND 2 AUSSENSTATIONEN HAC/200

INSTALLATION PORTIER VIDEO POUR IMMEUBLE A APPEL CODE AVEC CODEUR/DECODEUR D'ETAGE CD/204 ET 2 POSTES EXTERIEUR HAC/200

EQUIPO DE VIDEOPORTERO MULTIFAMILIAR DE LLAMADA CODIFICADA CON CODIFICADOR/DESCODIFICADOR DE RELLANO CD/204 Y 2 PLACAS EXTERIORES

INSTALAÇÃO VIDEOPORTEIRO PLURI-FAMILIAR DE CHAMADA CODIFICADA COM CODIFICADOR/DESCODIFICADOR DE ANDAR CD/204 E 2 BOTONEIRAS

- CP:** Pulsante di chiamata dal pianerottolo.
Personal door-bell button.
Taste zum Anrufen von der Etage.
Bouton d'appel porte-palrière.
Pulsador de llamada desde el rellano.
Botão de chamada de patamar.
- AE:** Pulsante ausiliario apriporta.
Auxiliary door-lock release button.
Türöffnertaste (Auxiliary/Service).
Bouton gâche intérieur.
Pulsador auxiliar abrepuerta.
Botão auxiliar de abertura de porta.

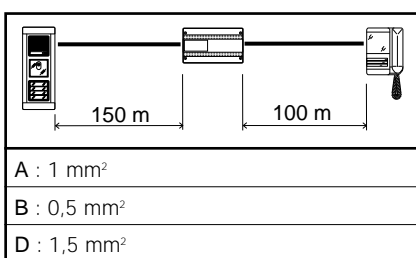

SE 8706-A

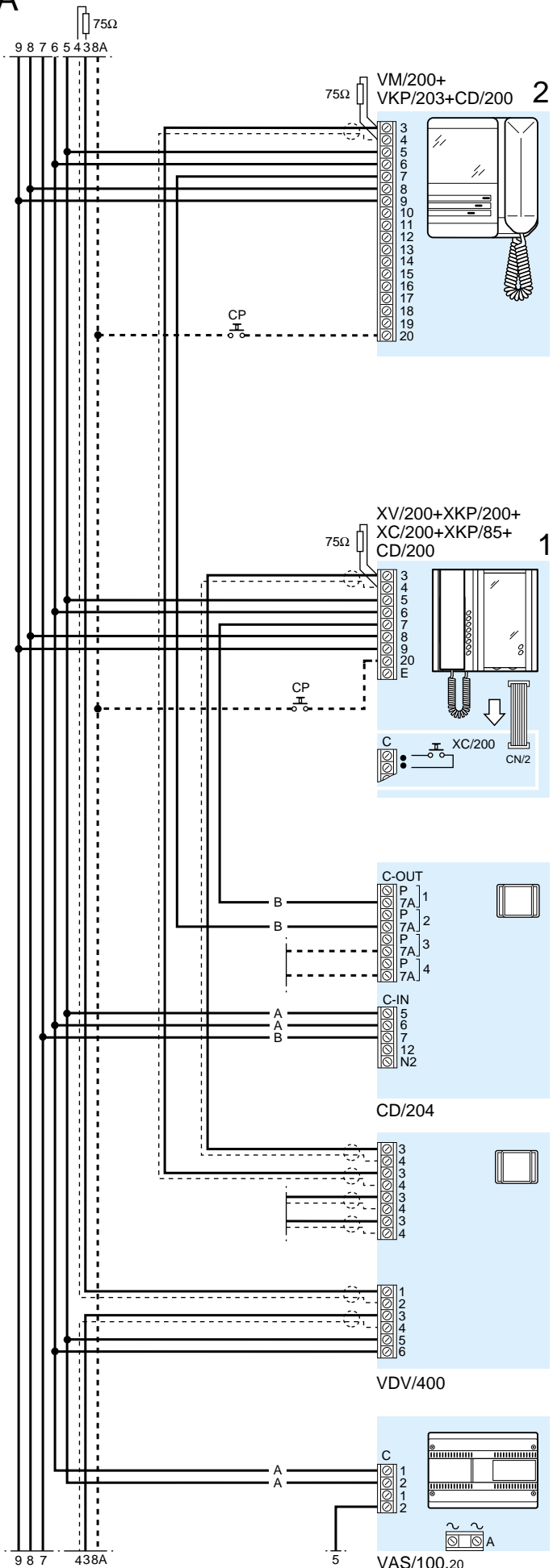

SE 8706-B

SE 8706-B

SE 8706-A

HPV/1+
HAV/200+
HAC/200+
2 HTS

1

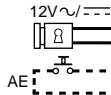
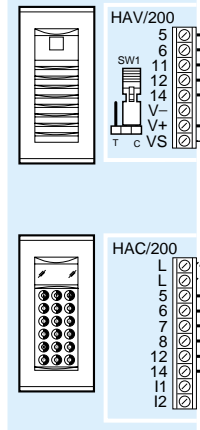

HPV/1+
HAV/200+
HAC/200+
2 HTS

2

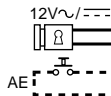
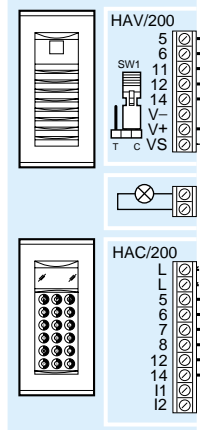

9 8 7 4 3 8 A

5

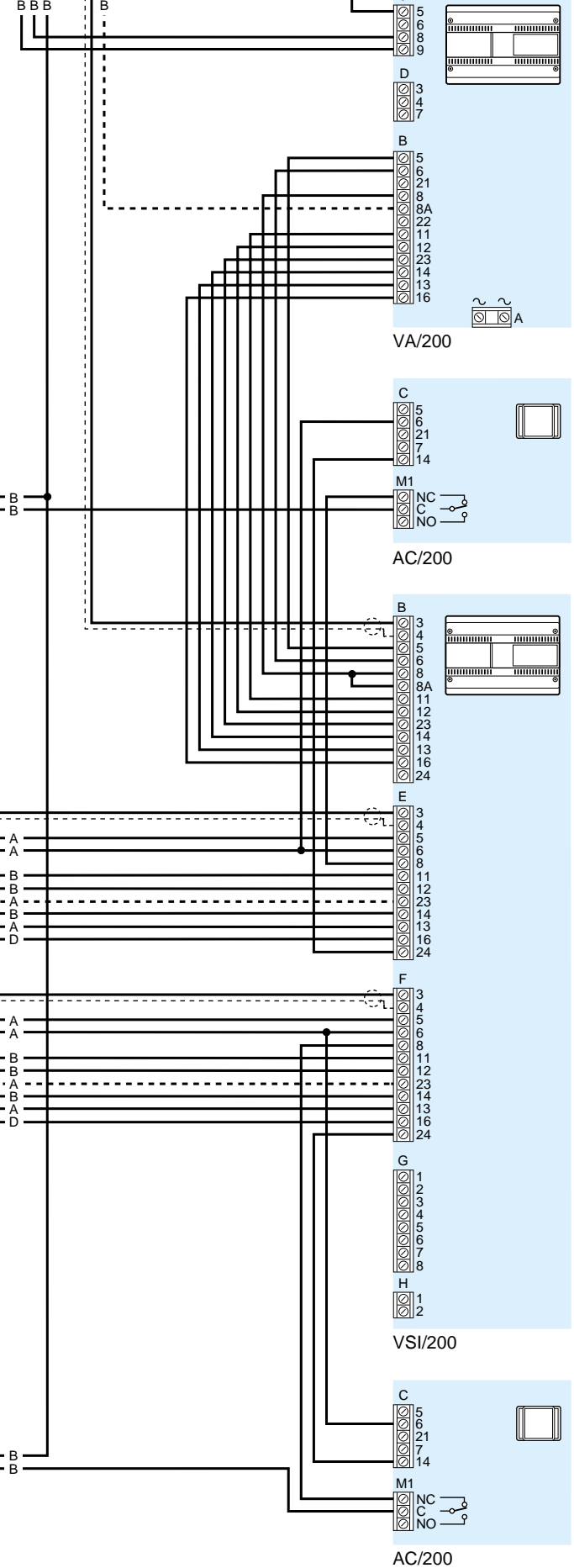

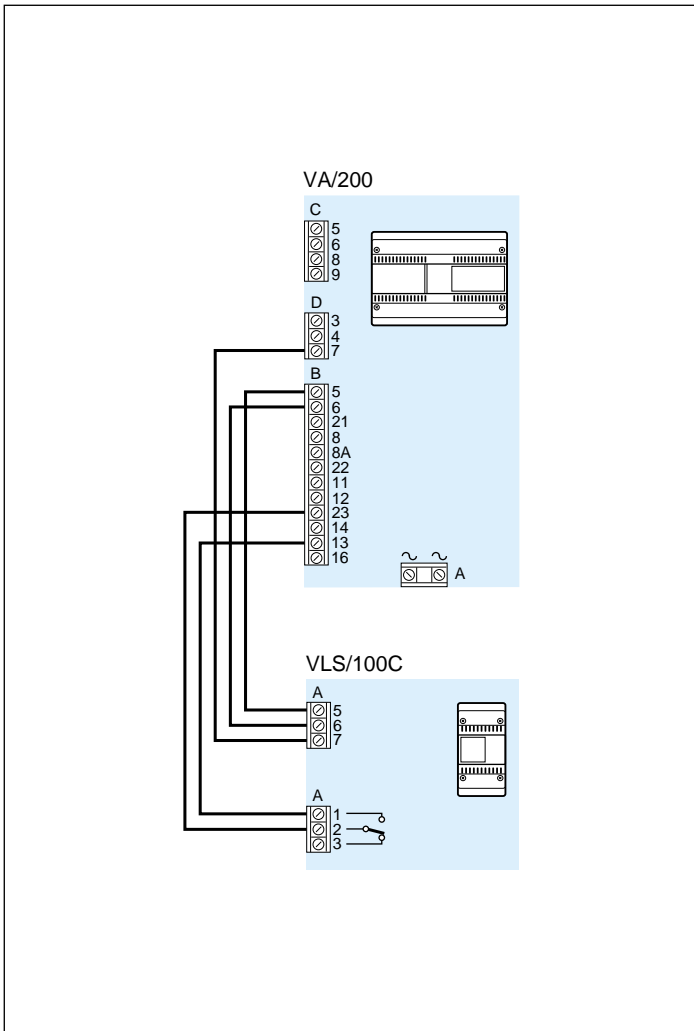

Schema di collegamento comando apriporta dal posto esterno tramite l'unità-relè VLS/100C.

Connection diagram for door release activation from entry panel controlled by means of VLS/100C relay unit.

Anschlußplan für die Steuerung des Türöffners von der Außenstation durch die Relaiseinheit VLS/100C.

Schéma de branchement commande ouvre-porte depuis le poste extérieur par le relais VLS/100C.

Esquema de conexión para el mando de abrepuerta desde la placa exterior mediante la unidad-relé VLS/100C.

Esquema de ligação do comando de abertura de porta da placa botoneira através do relé VLS/100C.